

ЕВРОПА 2019

# ПРЕДЛОЖЕНИЕ HAULOTTE



[haulotte.ru](http://haulotte.ru)

**Haulotte**   
LET'S DARE TOGETHER



# СОДЕРЖАНИЕ

**ПОЧЕМУ HAULOTTE?** ..... 3

## ОБОРУДОВАНИЕ

СПЕКТР HAULOTTE ..... 4

ИННОВАЦИИ..... 6

ПОИСК РЕШЕНИЙ..... 8

### МАШИНЫ

 Вертикальные мачтовые подъемники... 10

 Ножничные подъемники..... 12

 Коленчатые подъемники..... 16

 Ножничные подъемники  
телескопические подъемники..... 20

 Телехендлеры..... 22

ОПЦИИ..... 24

**ФИНАНСОВЫЕ УСЛУГИ** ..... 27

**ТЕХОБСЛУЖИВАНИЕ** ..... 28

**HAULOTTE SECOND LIFE** ..... 30

# ПОЧЕМУ HAULOTTE?



Развитие с  
**МЕЖДУНАРОДНЫМ  
ПАРТНЕРОМ,**  
наличие в более  
100 странах



Превосходит ожидания  
с полным спектром  
оборудования и  
сопутствующих услуг  
для **ГЛОБАЛЬНОГО  
РЕШЕНИЯ**



Доверие к **САМЫМ  
БЕЗОПАСНЫМ  
МАШИНАМ**



Оптимизирует  
**ЗАТРАТЫ НА  
ТЕХОБСЛУЖИВАНИЕ**



Воспользуйтесь  
**БОЛЕЕ  
30 ГОДАМИ  
ОПЫТА**

Первый производитель, являющийся  
постоянным членом



**Haulotte**   
LET'S DARE TOGETHER

## 4 ОТДЕЛА

**Haulotte**   
EQUIPMENT



**Haulotte**   
FINANCIAL SERVICES



**Haulotte**   
SERVICE

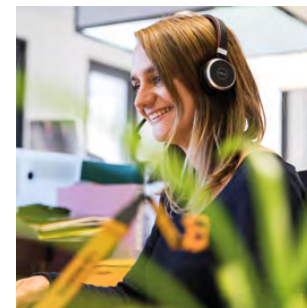

**Haulotte**   
SECOND LIFE

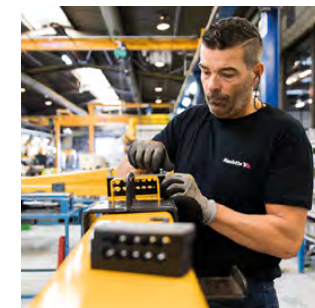

## ПОДЪЕМ ЛЮДЕЙ

Электрический

Дизель

Ровная Поверхность

Неровная Поверхность

Использование в помещении

Использование на улице

Использование в помещении и на улице

### ВЕРТИКАЛЬНЫЕ МАЧТОВЫЕ ПОДЪЕМНИКИ



#### Вертикальные мачты

- > Star 6
- > Star 6 Picking\*
- > Star 8S\*

#### Вертикальные мачты со стрелой

- > Star 8
- > Star 10

### ТЕЛЕСКОПИЧЕСКИЕ ПОДЪЕМНИКИ



#### Телескопические подъемники для неровной поверхности

- > HT23 RTJ 0 / RTJ PRO
- > HT28 RTJ PRO
- > HT43 RTJ PRO

### НОЖНИЧНЫЕ ПОДЪЕМНИКИ



#### Электрические ножничные подъемники с плитой

- |                |               |
|----------------|---------------|
| > Optimum 8    | > Compact 10  |
| > Compact 8    | > Compact 12  |
| > Compact 10N* | > Compact 14* |
| > Compact 8W   |               |

#### Ножничные подъемники для неровной поверхности

- |                 |           |
|-----------------|-----------|
| > Compact 10 DX | > H15 SX  |
| > Compact 12 DX | > H15 SXL |
| > H12 SX        | > H18 SX  |
| > H12 SXL       | > H18 SXL |

\*Только в помещении

## ПОДЪЕМ ЛЮДЕЙ

### КОЛЕНЧАТЫЕ ПОДЪЕМНИКИ



#### Электрические коленчатые подъемники

- > HA12 CJ / CJ +
- > HA12 IP
- > HA15 IP



#### Электрические коленчатые подъемники для неровной поверхности

- > HA20 LE / LE PRO



#### Коленчатые подъемники для неровной поверхности

- > HA16 RTJ / RTJ O / RTJ PRO
- > HA20 RTJ / RTJ PRO
- > HA26 RTJ PRO
- > HA32 RTJ PRO
- > HA41 RTJ PRO

## ПОДЪЕМ ГРУЗОВ

### ТЕЛЕХЕНДЛЕРЫ



#### Компактный

- > HTL 3207
- > HTL 3210
- > HTL 3510
- > HTL 4010

#### Высокий подъем

- > HTL 3614
- > HTL 4014
- > HTL 3617
- > HTL 4017

#### Тяжелый груз

- > HTL 5210





# ИННОВАЦИИ

## HAULOTTE НА ВАШЕМ МОБИЛЬНОМ ТЕЛЕФОНЕ!



### QUICK POSITIONING

Выберите за несколько секунд лучшую машину Haulotte для запланированных вами работ.



### HAULOTTE DIAG

Управляйте вашим ежедневным техобслуживанием машины, задавая параметры и инструменты диагностики прямо на вашем мобильном телефоне.

# НАШИ ОСНОВНЫЕ ИННОВАЦИИ

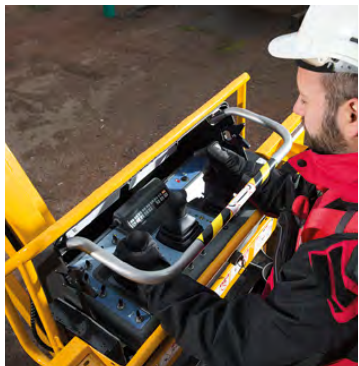

## **Haulotte** **ACTIV' SHIELD** B A R

Спроектировано для уменьшения риска ударов сверху, этот поручень безопасности полностью интегрирован в панель управления. Соединяя простоту и солидный дизайн, он обеспечивает безопасное и надежное использование.

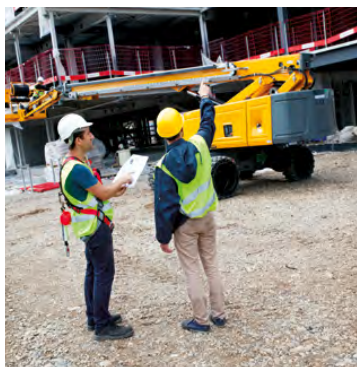

## **Haulotte** **STOP EMISSION** SYSTEM

Эта система автоматически отключает устройство после краткого периода без использования, уменьшая износ устройства и сопутствующих компонентов до 20%. Она уменьшает потребление, а также загрязняющие выбросы и шум, обеспечивая вместе с тем высокие остаточные показатели.



## **Haulotte** **DUAL LOAD**

Уменьшает количество перемещений между поверхностью и рабочей зоной при работе с тяжелым оборудованием. Устройство двойной погрузки увеличивает грузоподъемную мощность платформы, автоматически уменьшая рабочую площадь функционирования, чтобы обеспечить стабильность машины.



## **Haulotte** **ACTIV' SCREEN**

Умный интерфейс облегчает ваши ежедневные задачи и помогает техникам управлять ежедневным техобслуживанием машины, уточняя параметры и осуществляя диагностику.



## **Haulotte** **ACTIV' LIGHTING** SYSTEM

Погрузка и разгрузка машины из грузовика - это сложная процедура, особенно в условиях ограниченной видимости, например, на рассвете или на закате. Полностью интегрированная, наша система освещения освещает основные зоны и зоны управления на подъемнике. Оператор может безопасно осуществлять маневры погрузки и разгрузки.



# ПОИСК РЕШЕНИЙ

---



## РОВНАЯ ПОВЕРХНОСТЬ

	МАСТОВЫЕ ПОДЪЕМНИКИ	МАСТОВЫЕ ПОДЪЕМНИКИ С ЛОТКОМ	МАСТОВЫЕ ПОДЪЕМНИКИ СО СТРЕЛОЙ	НОЖНИЧНЫЕ ПОДЪЕМНИКИ	КОЛЕНЧАТЫЕ ПОДЪЕМНИКИ
	*До 6м			**До 12 м	
<b>IN</b> Внутри	✓	✓	✓	✓	✓
<b>OUT</b> Снаружи	✓*		✓	✓**	✓
<b>Энергия</b>					
<b>Максимальная рабочая высота</b>	8 м	6 м	10 м	14 м	15 м
<b>Максимальный горизонтальный вылет</b>	0.4 м		3 м	0.9 м	8.7 м
<b>Самоходный</b>	✓	✓	✓	✓	✓
<b>Обратиться к странице</b>	стр.11	стр.11	стр.11	стр.13	стр.17



## НЕРОВНАЯ ПОВЕРХНОСТЬ

	ДЛЯ НЕРОВНОЙ ПОВЕРХНОСТИ	КОЛЕНЧАТЫЕ ПОДЪЕМНИКИ	ТЕЛЕСКОПИЧЕСКИЕ ПОДЪЕМНИКИ
<b>IN</b> Внутри		✓	
<b>OUT</b> Снаружи	✓	✓	✓
<b>Энергия</b>			
<b>Максимальная рабочая высота</b>	18 м	20 м	41 м
<b>Максимальный горизонтальный вылет</b>	1 м	11.9 м	20.1 м
<b>Самоходный</b>	✓	✓	✓
<b>Обратиться к странице</b>	стр.14	стр.17	стр.21



# ВЕРТИКАЛЬНЫЕ МАЧТОВЫЕ ПОДЪЕМНИКИ



- ВЕРТИКАЛЬНЫЕ МАЧТОВЫЕ ПОДЪЕМНИКИ
- ВЕРТИКАЛЬНЫЕ МАЧТОВЫЕ ПОДЪЕМНИКИ **СО СТРЕЛОЙ**



Логистика / Розница /  
Индустрия



Отделка



Техобслуживание и  
ремонт



Спортивные и другие  
мероприятия



# ВЕРТИКАЛЬНЫЕ МАЧТОВЫЕ ПОДЪЕМНИКИ

Наслаждайтесь подвижностью гаммы мачтовых подъемников Star. Благодаря своим компактным размерам, двигателям переменного тока и прямому подъему, ими чрезвычайно легко управлять в самых труднодоступных местах как внутри помещений, так и на улице на поверхностях плит. Расширение платформы обеспечивает дополнительное пространство. Модели, оснащенные стрелой, позволяют работать над препятствиями и имеют исключительный нулевой размах, что делает их очень простыми в маневрировании. Для складских работ используйте специальную модель комплектации, оснащенную подъемным поддоном.



## ВЕРТИКАЛЬНЫЕ МАЧТОВЫЕ ПОДЪЕМНИКИ

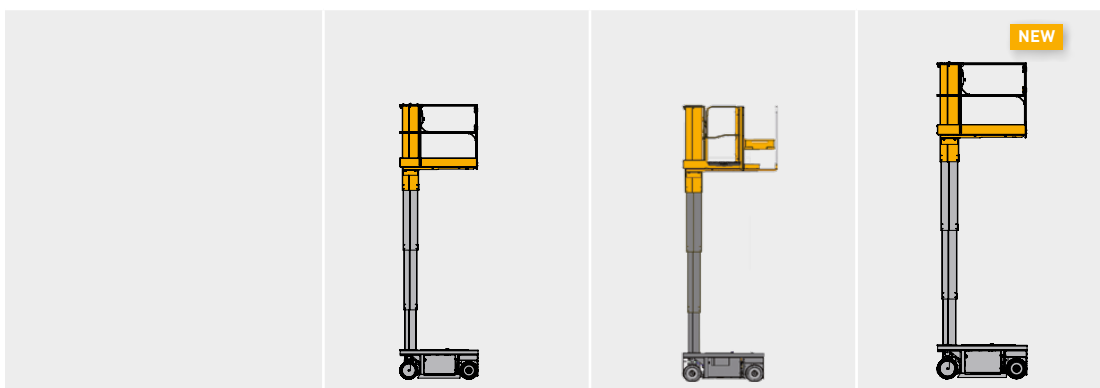

	Star 6	Star 6 PICKING*	Star 8S*
<b>Рабочая высота</b>	5.8 m	5.8 m	7.95 m
<b>Горизонтальный вылет</b>	0.4 m extension (опция)	-	0.4 m extension
<b>Грузоподъемность внутри помещения</b>	230 kg (2 чел.)	210 kg (1 чел.)	200 kg (1 чел.)
<b>Грузоподъемность снаружи помещения</b>	230 kg (1 чел.)	-	-
<b>Длина</b>	1.4 m	1.65 m	1.4 m
<b>Ширина</b>	0.79 m	0.79 m	0.79 m
<b>Высота - в сложенном положении</b>	1.75 m	1.75 m	1.98 m
<b>Вес</b>	835 kg	890 kg	1 150 kg



## ВЕРТИКАЛЬНЫЕ МАЧТОВЫЕ ПОДЪЕМНИКИ СО СТРЕЛОЙ



	Star 8	Star 10
<b>Рабочая высота</b>	8.7 m	10 m
<b>Горизонтальный вылет</b>	3 m	3 m
<b>Грузоподъемность внутри помещения</b>	200 kg (2 чел.)	200 kg (2 чел.)
<b>Грузоподъемность снаружи помещения</b>	200 kg (2 чел.)	200 kg (1 чел.)
<b>Длина</b>	2.7 m	2.7 m
<b>Ширина</b>	1 m	1 m
<b>Высота - в сложенном положении</b>	1.99 m	1.99 m
<b>Вес</b>	2 585 kg	2 677 kg

\*Только в помещении

- > КОМПАКТНЫЙ
- > ПОДВИЖНЫЙ
- > ЛЕГКИЙ В ОБРАЩЕНИИ



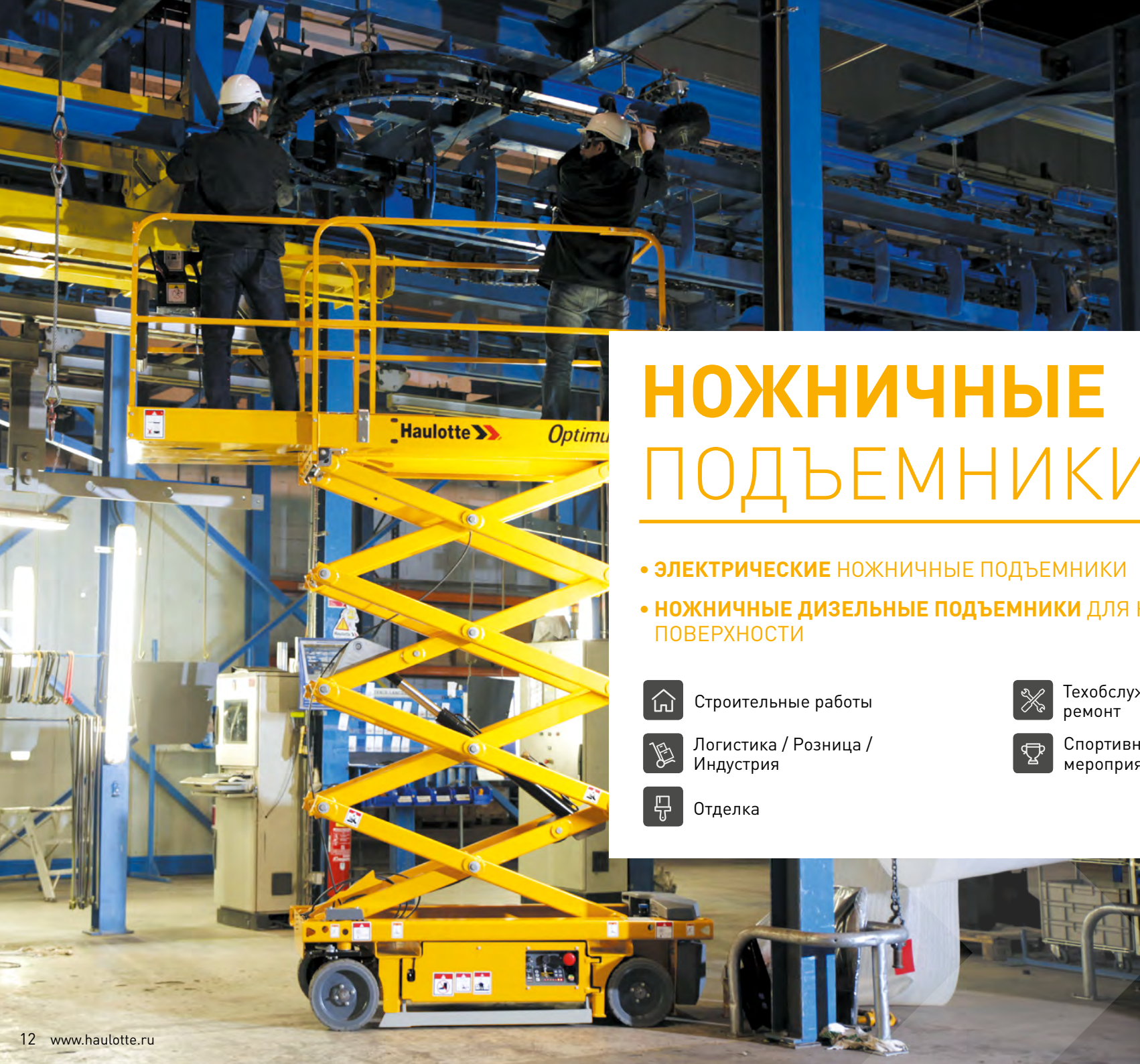

# НОЖНИЧНЫЕ ПОДЪЕМНИКИ



- **ЭЛЕКТРИЧЕСКИЕ** НОЖНИЧНЫЕ ПОДЪЕМНИКИ
- **НОЖНИЧНЫЕ ДИЗЕЛЬНЫЕ ПОДЪЕМНИКИ** ДЛЯ НЕРОВНОЙ ПОВЕРХНОСТИ



Строительные работы



Логистика / Розница /  
Индустрия



Отделка



Техобслуживание и  
ремонт



Спортивные и другие  
мероприятия



# НОЖНИЧНЫЕ ПОДЪЕМНИКИ

Благодаря большим платформам ножничные подъемники имеют самую высокую грузоподъемность среди всех типов рабочих платформ. Для выполнения самых сложных работ можно поднять до 3 рабочих. Стандартные расширения платформы обеспечивают еще больше рабочего пространства и дополнительные возможности. С прямым, вертикальным подъемом они действительно просты в использовании. Чрезвычайно гибкие электрические ножничные подъемники предлагают более компактные размеры, чем дизельные версии, они способны работать как внутри, так и снаружи.



## ЭЛЕКТРИЧЕСКИЕ ПОДЪЕМНИКИ

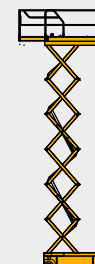
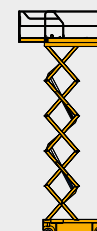
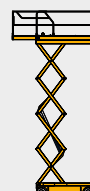
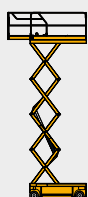
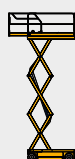

### УЗКИЕ МОДЕЛИ

### ШИРОКИЕ МОДЕЛИ

**Optimum 8**

**Compact 8**

**Compact 10N\***

**Compact 8 W**

**Compact 10**

**Compact 12**

**Compact 14\***

**Рабочая высота**

7.77 m

8.2 m

10 m

8.27 m

10.15 m

11.98 m

13.85 m

**Грузоподъемность внутри помещения**

230 kg (2 чел.)

350 kg (2 чел.)

230 kg (2 чел.)

450 kg (3 чел.)

450 kg (2 чел.)

300 kg (2 чел.)

350 kg (3 чел.)

**Грузоподъемность снаружи помещения**

230 kg (1 чел.)

120 kg (1 чел.)

-

450 kg (3 чел.)

450 kg (1 чел.)

300 kg (1 чел.)

-

**Увеличенный размер платформы**

2.59 x 0.74 m

3.23 x 0.81 m

3.23 x 0.81 m

3.23 x 1.2 m

3.23 x 1.2 m

3.23 x 1.2 m

3.23 x 1.2 m

**Ширина**

0.79 m

0.81 m

0.81 m

1.2 m

1.2 m

1.2 m

1.2 m

**Длина**

1.9 m

2.49 m

2.49 m

2.49 m

2.49 m

2.49 m

2.49 m

**Вес**

1 590 kg

1 655 kg

2 190 kg

2 030 kg

2 330 kg

2 470 kg

3 175 kg

\*Использование только в помещении

- > БОЛЬШАЯ ГРУЗОПОДЪЕМНОСТЬ
- > БОЛЬШАЯ РАБОЧАЯ ПЛАТФОРМА
- > ЛЕГКИЙ В ОБРАЩЕНИИ









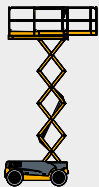
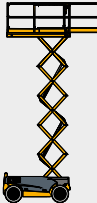
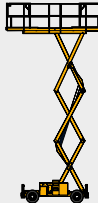

# НОЖНИЧНЫЕ ПОДЪЕМНИКИ

Благодаря большим платформам ножничные подъемники имеют самую высокую грузоподъемность среди всех типов рабочих платформ. Для выполнения самых сложных работ можно поднять до 4 человек. Стандартные расширения платформы обеспечивают еще больше рабочего пространства и дополнительную досягаемость. Благодаря прямому вертикальному подъему они действительно просты в использовании. Высокая уклоняемость и способность наклона дизельных ножничных подъемников позволяют работать на самых сложных участках с опорами для обеспечения максимальной устойчивости.

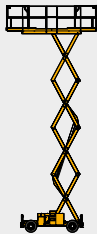

## НОЖНИЧНЫЕ ДИЗЕЛЬНЫЕ ПОДЪЕМНИКИ ДЛЯ НЕРОВНОЙ ПОВЕРХНОСТИ

								
	Compact 10 DX	Compact 12 DX	H12 SX	H12 SXL	H15 SX	H15 SXL	H18 SX	H18 SXL
<b>Рабочая высота</b>	10.28 m	12.06 m	12 m	12 m	15 m	15 m	18 m	18 m
<b>Грузоподъемность</b>	565 kg (3 чел.)	450 kg (3 чел.)	700 kg (4 чел.)	700 kg (4 чел.)	500 kg (4 чел.)	500 kg (4 чел.)	500 kg (4 чел.)	500 kg (4 чел.)
<b>Увеличенный размер платформы</b>	3.7 x 1.45 m	3.7 x 1.45 m	6 x 1.89 m	7.3 x 1.89 m	6 x 1.89 m	7.3 x 1.89 m	6 x 1.89 m	7.3 x 1.89 m
<b>Ширина</b>	1.78 m	1.78 m	2.25 m	2.25 m	2.25 m	2.25 m	2.25 m	2.25 m
<b>Длина</b>	3.17 m	3.17 m	4.18 m	5.3 m	4.18 m	5.3 m	4.18 m	5.3 m
<b>Вес</b>	3 520 kg	4 110 kg	5 440 kg	5 610 kg	6 300 kg	6 470 kg	7 240 kg	7 360 kg

- > БОЛЬШАЯ ГРУЗОПОДЪЕМНОСТЬ
- > БОЛЬШАЯ РАБОЧАЯ ПЛАТФОРМА
- > ЛЕГКИЙ В ОБРАЩЕНИИ





H18SXL

Haulotte

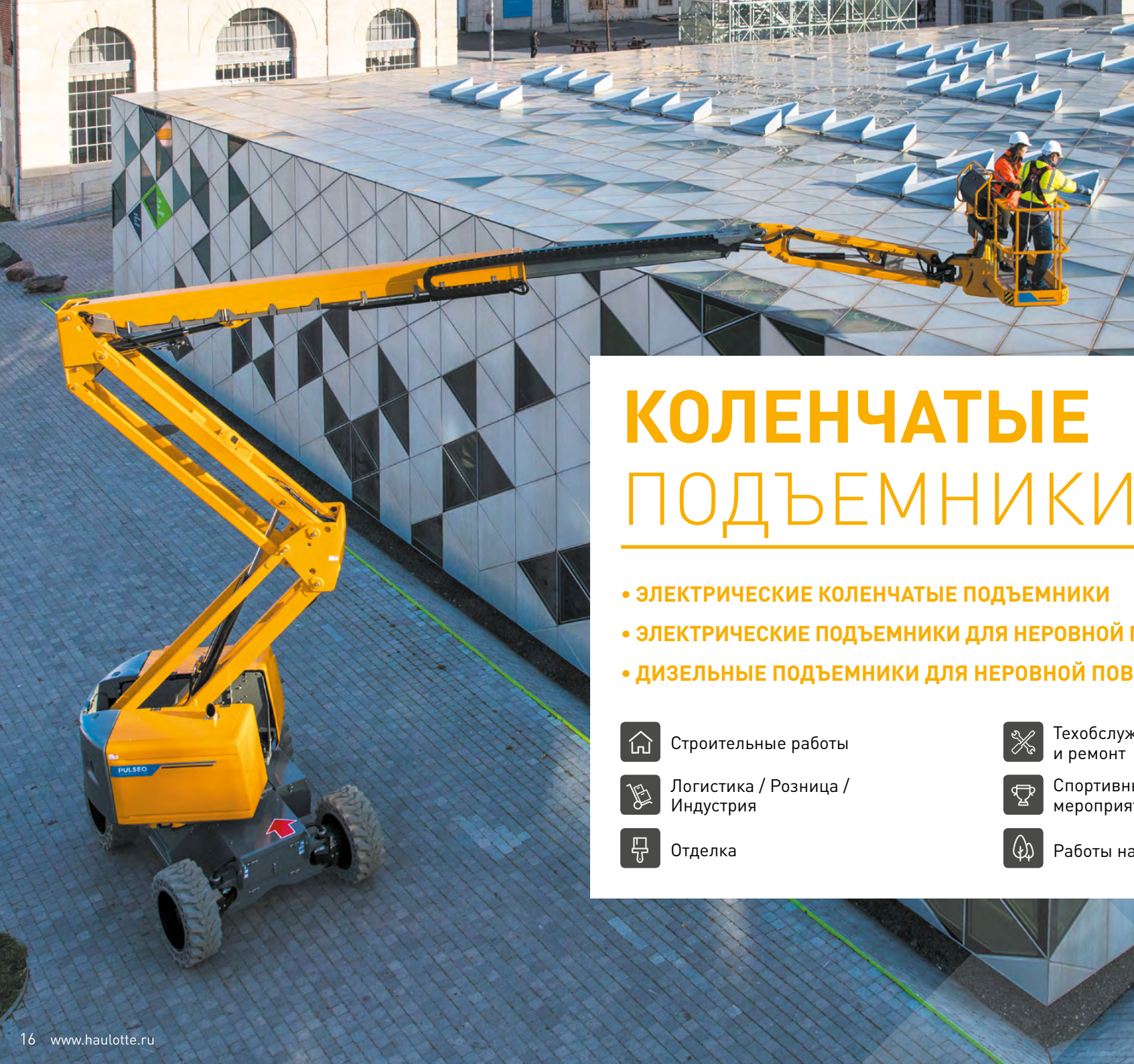

# КОЛЕНЧАТЫЕ ПОДЪЕМНИКИ



- ЭЛЕКТРИЧЕСКИЕ КОЛЕНЧАТЫЕ ПОДЪЕМНИКИ
- ЭЛЕКТРИЧЕСКИЕ ПОДЪЕМНИКИ ДЛЯ НЕРОВНОЙ ПОВЕРХНОСТИ
- ДИЗЕЛЬНЫЕ ПОДЪЕМНИКИ ДЛЯ НЕРОВНОЙ ПОВЕРХНОСТИ



Строительные работы



Логистика / Розница /  
Индустрия



Отделка



Техобслуживание  
и ремонт



Спортивные и другие  
мероприятия



Работы на природе





# КОЛЕНЧАТЫЕ ПОДЪЕМНИКИ

Чрезвычайно гибкие коленчатые подъемники оснащены стрелой с поворотной точкой, которая позволяет им преодолевать препятствия и достигать самых сложных рабочих областей.

Электрические коленчатые подъемники могут работать в помещении и на улице без вредных выбросов. Кроме того, модели PULSEO предлагают выдающиеся возможности работы на неровной поверхности для работы на самых пересеченных местностях.



## ЭЛЕКТРИЧЕСКИЕ КОЛЕНЧАТЫЕ ПОДЪЕМНИКИ

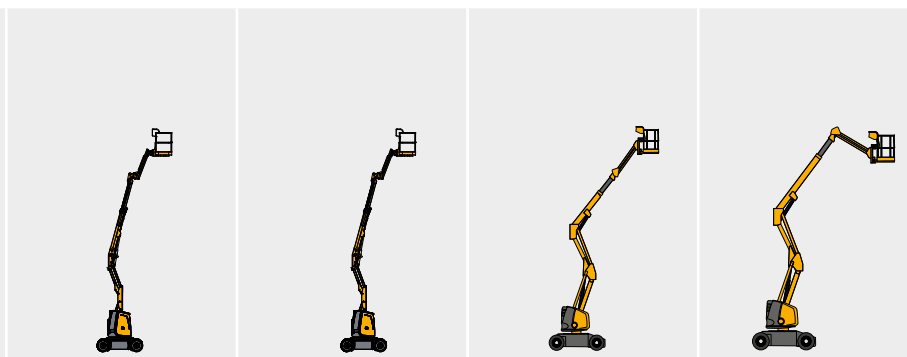

## ЭЛЕКТРИЧЕСКИЕ КОЛЕНЧАТЫЕ ПОДЪЕМНИКИ ДЛЯ НЕРОВНОЙ ПОВЕРХНОСТИ



	HA12 CJ	HA12 CJ+	HA12 IP	HA15 IP	HA20 LE	HA20 LE PRO
Рабочая высота	11.68 m	11.68 m	12 m	14.87 m	20.67 m	20.76 m
Горизонтальный вылет	6.94 m	7.22 m	6.5 m	8.65 m	11.91 m	11.91 m
Максимальная высота перегиба над препятствием	4.74 m	4.74 m	5.3 m	6.25 m	8.43 m	8.52 m
Грузоподъемность внутри и снаружи помещения	250 kg (2 чел.)	230 kg (2 чел.)	230 kg (2 чел.)	230 kg (2 чел.)	250 kg (2 чел.) - опция 350 kg	250 kg (2 чел.) - опция 350 kg
Ширина	1.2 m	1.2 m	1.35 m	1.52 m	2.41 m	2.41 m
Вес	7 065 kg	7 110 kg	5 945 kg	7 230 kg	9 375 kg	9 785 kg
Бесконечное вращение на 360°	-	-	-	-	-	✓
Асселирующая ось	-	-	-	-	✓	✓
Четырехколесное управление	-	-	-	-	-	✓

- > РАБОТА В ТРУДНОДОСТУПНЫХ МЕСТАХ
- > ОБОДЯТ ПРЕГРАДЫ
- > РАБОТА В ЗАМКНУТОМ ПРОСТРАНСТВЕ



# КОЛЕНЧАТЫЕ ПОДЪЕМНИКИ

Чрезвычайно гибкие коленчатые подъемники оснащены стрелой с поворотной точкой, которая позволяет им преодолевать препятствия и достигать самых сложных рабочих областей. Они также могут работать в меньшем пространстве, чем телескопические подъемники. Дизельные коленчатые подъемники работают на пересеченной местности благодаря своим исключительным возможностям вездехода. Благодаря пропорциональным и одновременным движениям они обеспечивают высокий уровень комфорта и безопасности.



## ДИЗЕЛЬНЫЕ КОЛЕНЧАТЫЕ ПОДЪЕМНИКИ ДЛЯ ПЕРЕСЕЧЕННОЙ МЕСТНОСТИ

	HA16			HA20		HA26 RTJ PRO	HA32 RTJ PRO	HA41 RTJ PRO
	RTJ	RTJ O	RTJ PRO	RTJ	RTJ PRO			
Рабочая высота	16 m			20.6 m		26.4 m	31.8 m	41.5 m
Горизонтальный вылет	8.3 m			12.2 m		17.5 m	21.6 m	20.1 m
Максимальная высота перегиба над препятствием	7.65 m			8.4 m		9.3 m	11.35 m	17.5 m
Грузоподъемность	230 kg (2 чел.)			230 kg (2 чел.)		250 kg (2 чел.) - опция 350 kg	250 kg (2 чел.)	230 kg (2 чел.)
Ширина	2.3 m			2.42 m		2.48 m	2.53 m	2.53 m
Вес	6 200 kg	6450 kg	6 650 kg	9 300 kg	9 600 kg	15 500 kg	20 100 kg	23 900 kg
Бесконечное вращение на 360°	-	-	✓	-	✓	✓	✓	✓
Асселирующая ось	-	✓	✓	-	✓	✓	✓	✓
Четырехколесное управление	-	-	✓	-	✓	✓	✓	✓

- > РАБОТА В ТРУДНОДОСТУПНЫХ МЕСТАХ
- > ОБОДЯТ ПРЕГРАДЫ
- > РАБОТА В ЗАМКНУТОМ ПРОСТРАНСТВЕ





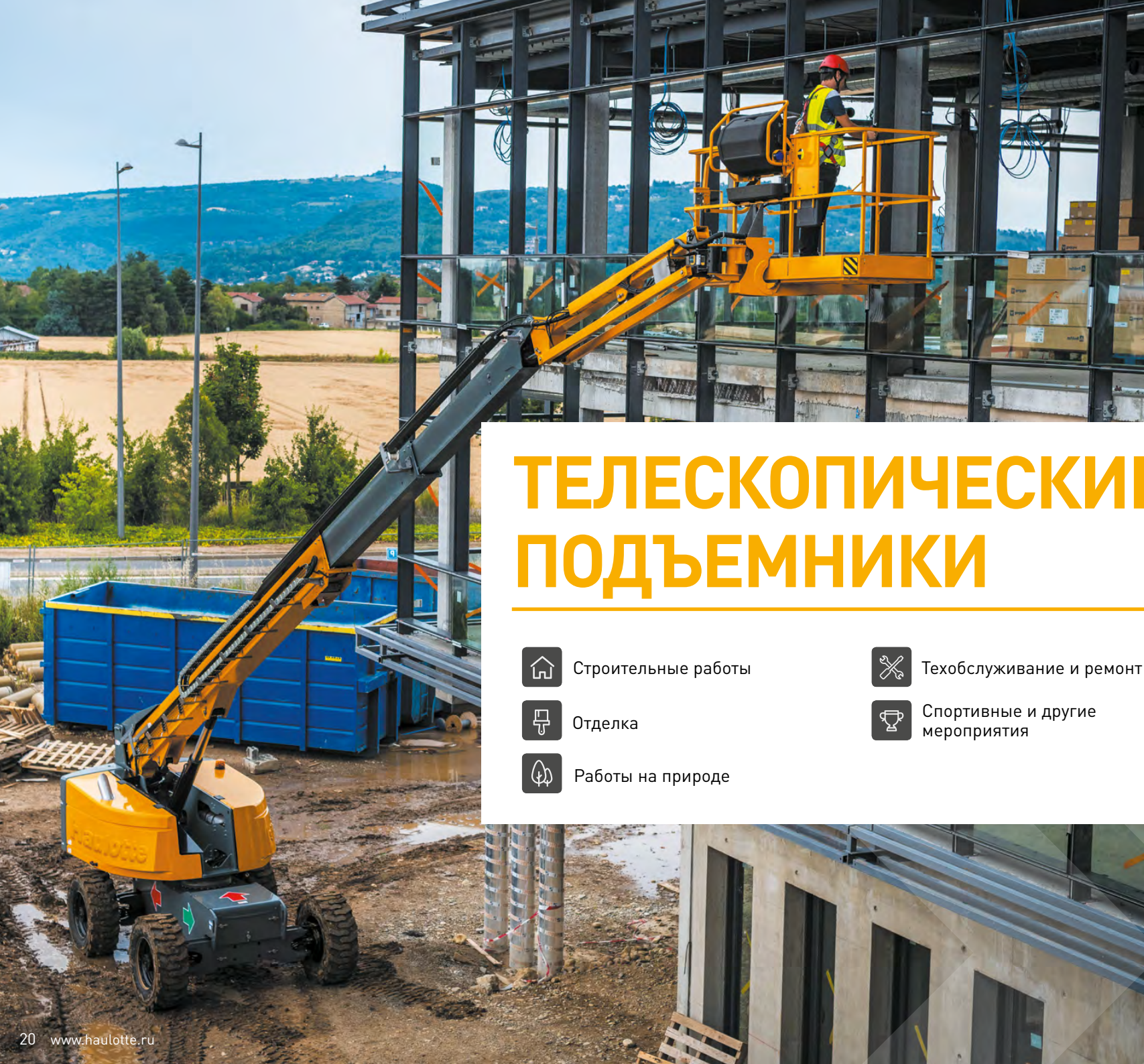

# ТЕЛЕСКОПИЧЕСКИЕ ПОДЪЕМНИКИ



Строительные работы



Техобслуживание и ремонт



Отделка



Спортивные и другие мероприятия



Работы на природе



# ТЕЛЕСКОПИЧЕСКИЕ ПОДЪЕМНИКИ

Телескопическая структура обеспечивает прямой и непосредственный подъем, что облегчает их использование. Они имеют лучший охват и могут достигать более высоких рабочих зон, чем любой другой тип подъемника. Телескопические подъемники работают на пересеченной местности благодаря своим исключительным возможностям вездехода. Благодаря пропорциональным и одновременным движениям они обеспечивают высокий уровень комфорта и безопасности.



## ДИЗЕЛЬНЫЕ ТЕЛЕСКОПИЧЕСКИЕ ПОДЪЕМНИКИ ДЛЯ ПЕРЕСЕЧЕННОЙ МЕСТНОСТИ

	HT23		HT28 RTJ PRO	HT43 RTJ PRO
	RTJ O	RTJ PRO		
Рабочая высота	22.5 m		27.9 m	42.2 m
Горизонтальный вылет	18.3 m		23.85 m	20.2 m
Грузоподъемность	230 kg (2 чел.) - опция 450 kg (3 чел.)		230 kg (2 чел.) - опция 350 kg	230 kg (2 чел.) - 450 kg (3 чел.)
Ширина	2.47 m		2.48 m	2.5 m
Масса	13 320 kg	13 400 kg	18 100 kg	21 400 kg
Бесконечное вращение на 360°	✓	✓	✓	✓
Асселирующая ось	✓	✓	✓	✓
Четырехколесное управление	-	✓	✓	✓

- > ЛУЧШИЙ ВЫЛЕТ
- > ДОСТУП В САМЫЕ ВЫСОКИЕ ЗОНЫ
- > ЛЕГКИЙ В ОБРАЩЕНИИ





# ТЕЛЕХЕНДЛЕРЫ

- КОМПАКТНЫЕ
- ДОСТУП В ВЫСОКИЕ ЗОНЫ
- БОЛЬШАЯ ГРУЗОПОДЪЕМНОСТЬ



Отделка



Строительные работы



Техобслуживание и ремонт



Работы на природе



Спортивные и другие мероприятия



Логистика / Розница / Индустрия

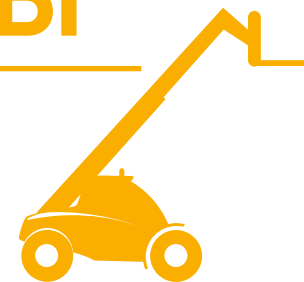



# ТЕЛЕХЕНДЛЕРЫ

Телехендлеры - это универсальные грузоподъемные машины, способные выполнять множество функций, таких как погрузчик, кран и рабочая платформа. Наконечник стрелы позволяет быстро устанавливать и снимать навесное оборудование различных типов и размеров. Телехендлеры стандартно поставляются с вило-погрузчиком, способным поднимать различные тяжелые грузы.



- > УНИВЕРСАЛЬНЫЙ
- > ПОДЪЕМ ГРУЗОВ
- > ПОДЪЕМ ЛЮДЕЙ

## НАНОЖИЧНЫЕ ДИЗЕЛЬНЫЕ ТЕЛЕПОГРУЗЧИКИ

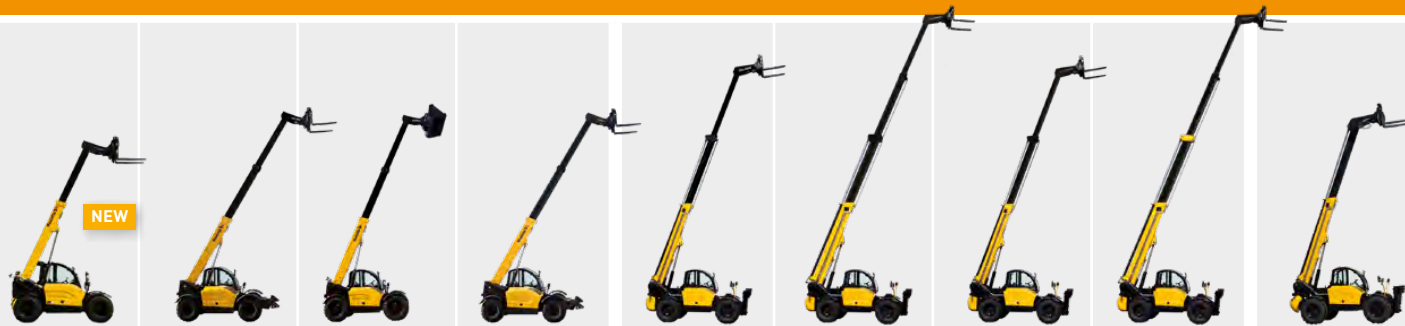

	КОМПАКТНЫЙ				ВЫСОКИЙ ПОДЪЕМ				ТЯЖЕЛЫЙ ГРУЗ
	HTL 3207	HTL 3210	HTL 3510	HTL 4010	HTL 3614	HTL 3617	HTL 4014	HTL 4017	HTL 5210
Грузоподъемность	3 200 kg	3 200 kg	3 500 kg	4 000 kg	3 600 kg	3 600 kg	4 000 kg	4 000 kg	5 200 kg
Грузоподъемность - Максимальная высота подъема вил	2 500 kg 6.85 m	2 500 kg 10 m	2 000 kg 10 m	2 500 kg 10 m	3 000 kg 13.6 m	2 500 kg 16.7 m	3 000 kg 13.6 m	2 500 kg 16.7 m	5 200 kg 10 m
Грузоподъемность - Максимальный горизонтальный вылет телескопической стрелы	1 300 kg 3.8 m	850 kg 7.2 m	500 kg 7.2 m	1 200 kg 7.2 m	800 kg 9.8 m	500 kg 12.9 m	1 000 kg 9.8 m	700 kg 12.9 m	3 500 kg 5.8 m
Высота	2.33 m	2.33 m	2.42 m	2.42 m	2.6 m	2.6 m	2.6 m	2.6 m	2.6 m
Длина	4.67 m	4.96 m	4.96 m	4.96 m	6.43 m	6.56 m	6.46 m	6.65 m	6.28 m
Ширина	2.26 m	2.26 m	2.26 m	2.26 m	2.43 m	2.43 m	2.43 m	2.43 m	2.43 m
Вес	7 030 kg	7 950 kg	8 610 kg	8 740 kg	10 340 kg	11 590 kg	10 710 kg	12 000 kg	10 810 kg

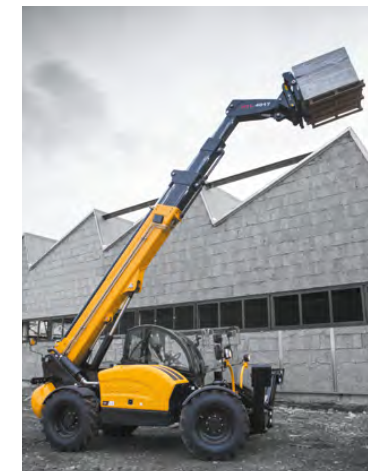
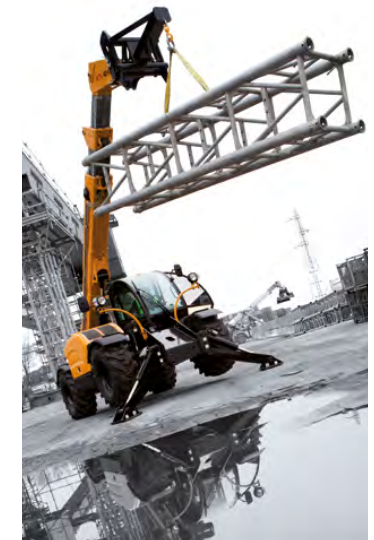



## УСЛОВИЯ ЭКСПЛУАТАЦИИ

- > Комплект для зимней или арктической погоды
- > Комплект для жарких стран
- > Непчачающие шины
- > Комплект против превышения скорости
- > Комплект для работы в условиях агрессивной среды

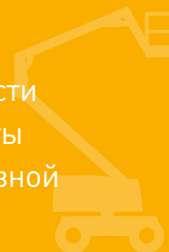

# ПОДСТРОИТЬ ПОД ВАШИ ПОТРЕБНОСТИ ПОДЪЕМНИКИ ...

## БЕЗОПАСНОСТЬ И КОМФОРТ

- > Haulotte Activ'Lighting System
- > Haulotte Activ'Shield Bar
- > Набор против сильного ветра
- > Боковая задвижная дверь
- > Автоматический выключатель или прерыватель заземления
- > USB-штекер

## НАБОРЫ ДЛЯ РАБОТЫ

- > Линия подачи сжатого воздуха
- > Держатель для шланга
- > Комплект складского сборщика
- > Держатель для стекол
- > Набор для струйной обработки
- > Набор для маляра



## ПРОДУКТИВНОСТЬ

- > Возможность двойной загрузки
- > Продление платформы
- > 3.5, 6.5 или 12 кВ гидравлический генератор или инвертор
- > Переменный ток на платформе
- > Аккумуляторы, не нуждающиеся в обслуживании







## ВИДИМОСТЬ

- > 4 рабочих фары на кабине
- > Камера заднего вида
- > Датчик заднего препятствия
- > Светодиодные огни на подъемнике / задние светодиодные огни

## ...А ТАКЖЕ ТЕЛЕХЕНДЛЕРЫ

## СРЕДА

- > Строительные и промышленные шины
- > Заплата на шину
- > Твердые усиленные шины
- > Масло для холодных стран
- > Масло для жарких стран
- > Вентилятор обратного выдува

## БЕЗОПАСНОСТЬ И КОМФОРТ

- > Разделение потоков
- > Металлическая защита ветрового стекла
- > Кнопка запуска

## НАВЕСНОЕ ОБОРУДОВАНИЕ

- > Гидравлический вывод для навесного оборудования
- > Каретка для крюка
- > 3 T FEM инструмент для подъемника
- > 12 В электромодуль



## АКСЕССУАРЫ

- > Вило-погрузчик и погрузчик для инструментов
- > Погрузчик для инструментов со встроенным крюком
- > Ковши
- > Стрелы
- > Лебедки
- > Платформы для работ на высоте

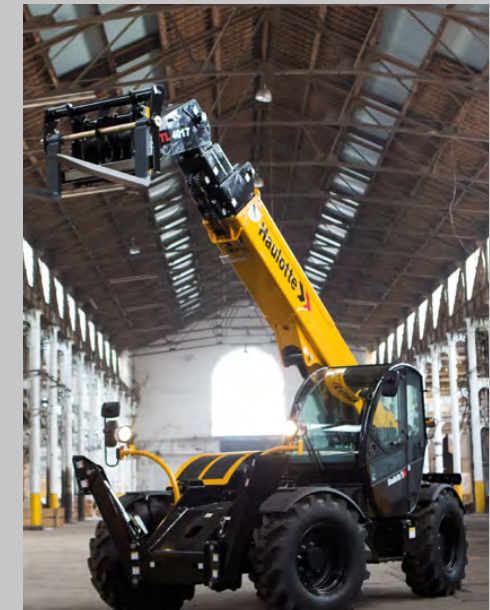



# ВЫБОР РЕШЕНИЯ

---

- HAULOTTE **ФИНАНСОВЫЕ УСЛУГИ**
- HAULOTTE **ТЕХОБСЛУЖИВАНИЕ**
- HAULOTTE **SECOND LIFE**

# ФИНАНСОВЫЕ УСЛУГИ

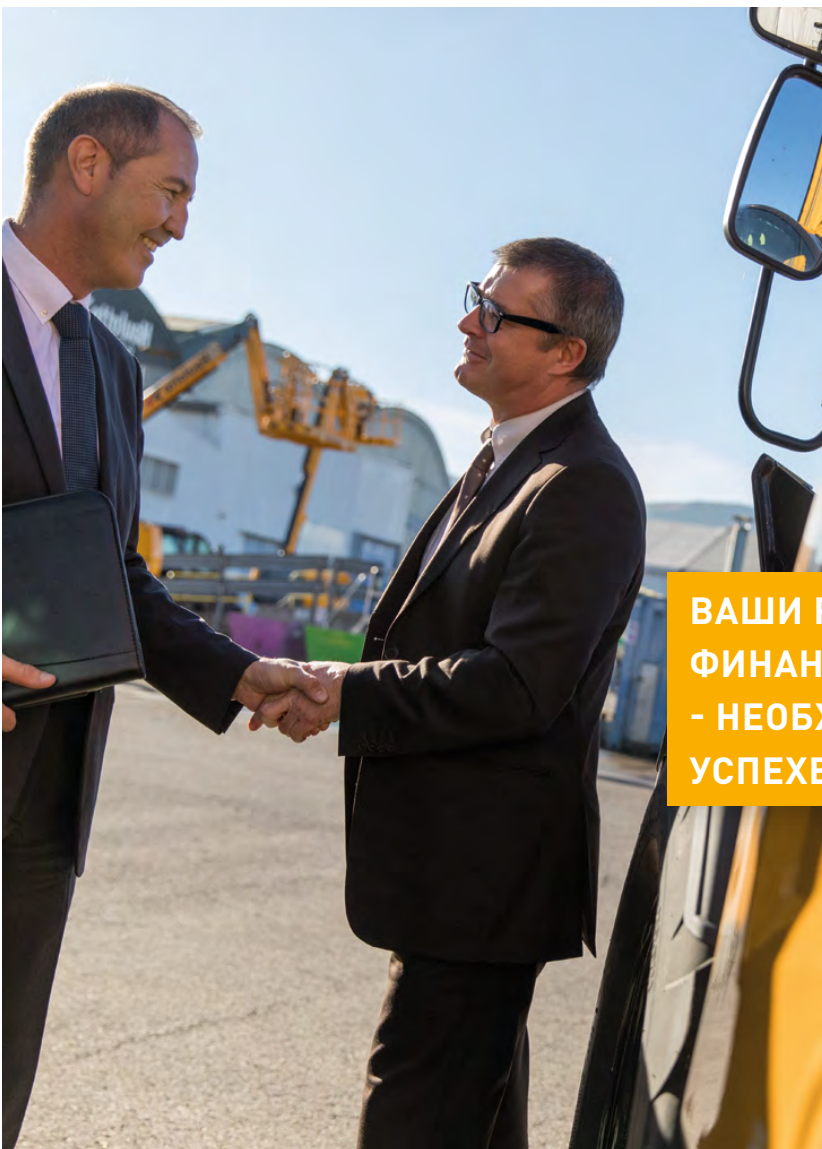

**Haulotte Financial Services** предлагает широкий спектр финансовых решений, предназначенных для удовлетворения различных потребностей вашего бизнеса.

**ВАШИ РЕШЕНИЯ В ОБЛАСТИ ФИНАНСОВ И ОБОРУДОВАНИЯ - НЕОБХОДИМЫЕ ЭЛЕМЕНТЫ В УСПЕХЕ ВАШЕГО БИЗНЕСА.**

Пожалуйста, посетите наш интернет-сайт, чтобы найти лучшее предложение финансовых услуг Haulotte для вашего бизнеса.

**ЕСТЬ МНОГО ВЕСКИХ ПРИЧИН ВЫБРАТЬ ФИНАНСОВЫЕ УСЛУГИ HAULOTTE**



**ЛИЗИНГ**

**ПОКУПКА В РАССРОЧКУ**

**ТЕКУЩАЯ АРЕНДА**

# HAULOTTE ТЕХОБСЛУЖИВАНИЕ



ПОЛНЫЙ УХОД ЗА  
ОБОРУДОВАНИЕМ

# 2

## ОБУЧЕНИЕ

Обучающие курсы Haulotte могут быть легко адаптированы под ваши потребности с помощью практического подхода и предложены на вашем языке. Также вы можете отслеживать уровень квалификации сотрудников и планировать курсы по его повышению в режиме онлайн.

**E-machines  
codes**

Получите  
ваши коды  
безопасности  
где угодно, когда  
угодно.

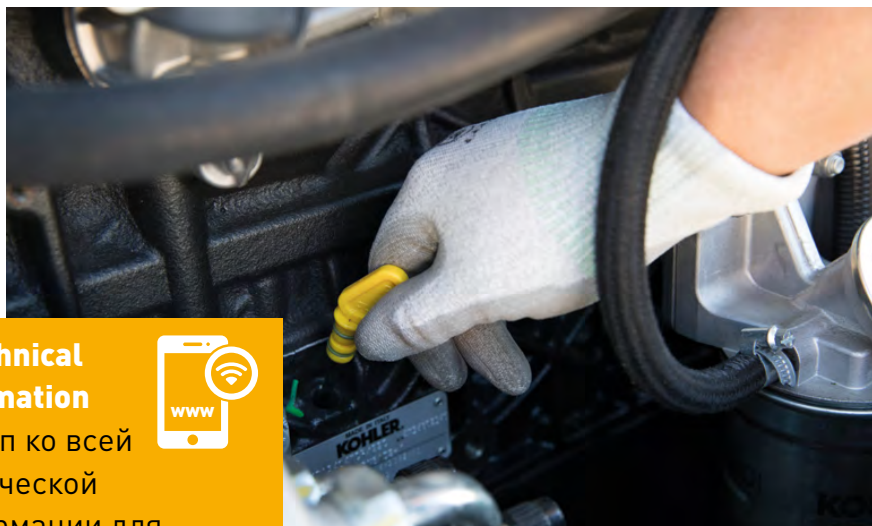

**E-technical  
information**

Доступ ко всей  
технической  
информации для  
вашей машины.



## ТЕХНИЧЕСКАЯ ПОДДЕРЖКА

Созданная для оперативной и эффективной поддержки, техническая сеть Haulotte доступна по телефону, на производстве или в наших технических центрах. Наши онлайн-решения также позволяют минимизировать время простоя.

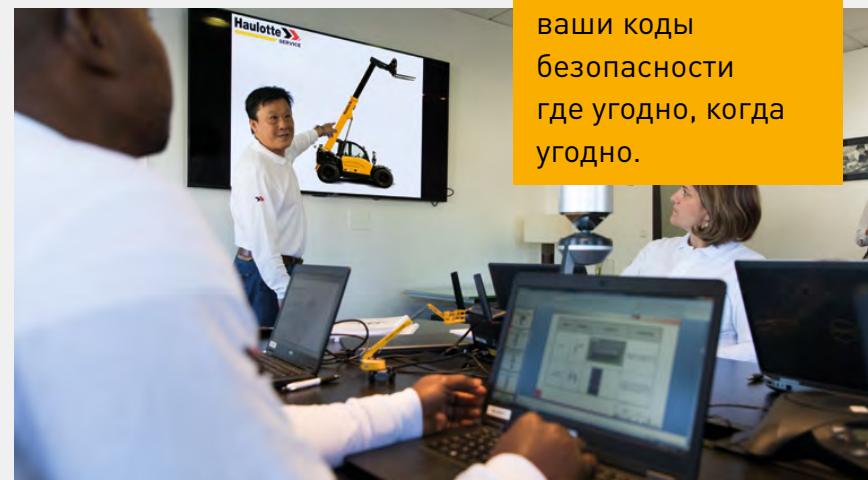

# 3 ДОГОВОР О ТЕХОБСЛУЖИВАНИИ



Общая стоимость владения (ТСО) контролируется на всем протяжении срока эксплуатации оборудования благодаря накопленному опыту нашей команды технической поддержки. Наш портфель контрактов идеально соответствует вашим ожиданиям.

- **ПРОФИЛАКТИЧЕСКОЕ ОБСЛУЖИВАНИЕ**
- **РАСШИРЕННАЯ ГАРАНТИЯ**
- **ПЕРИОДИЧЕСКИЕ ЮРИДИЧЕСКИЕ ПРОВЕРКИ**

# 4 ОРИГИНАЛЬНЫЕ ЗАПЧАСТИ

Организация цепочки поставок Haulotte позволяет полностью удовлетворить ваши потребности в качественных запчастях и оптимизировать процесс их поставок — от коммерческого предложения до доставки. Вы можете в любое время управлять заказами онлайн!

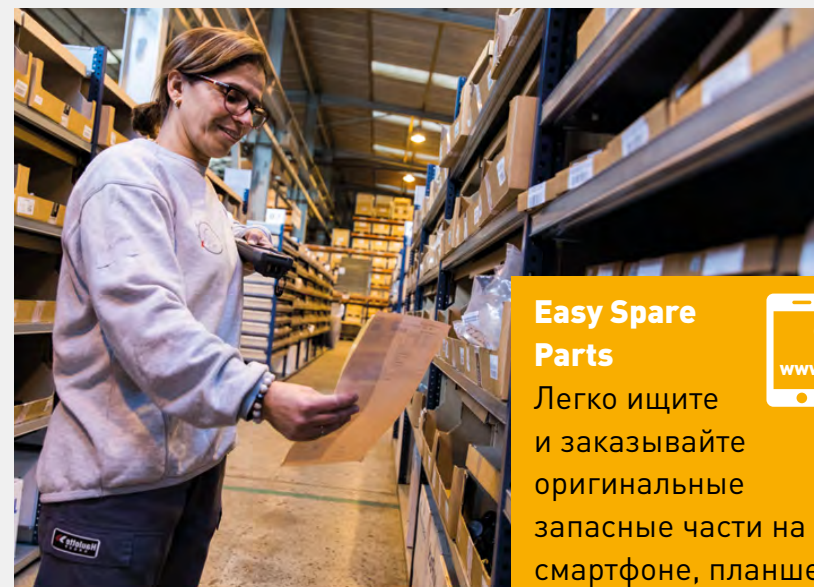

**Easy Spare Parts**



Легко ищите и заказывайте оригинальные запасные части на смартфоне, планшете и компьютере.



СЕРТИФИЦИРОВАННЫЕ РЕШЕНИЯ ДЛЯ ПОВЫШЕНИЯ ЭФФЕКТИВНОСТИ В КОНЦЕ ЖИЗНЕННОГО ЦИКЛА

## МОДЕРНИЗАЦИЯ

### УВЕЛИЧЕНИЕ ПРОДОЛЖИТЕЛЬНОСТИ ЭКСПЛУАТАЦИИ ОБОРУДОВАНИЯ

Выбирайте наши программы модернизации, чтобы дать вашему оборудованию новую жизнь! Данная программа модернизации полностью обеспечивается стандартами качества Haulotte.



- **ОБНОВИТЕ ЭКСТЕРЬЕР ОБОРУДОВАНИЯ!**
- **ВОССТАНОВИТЕ ФУНКЦИОНАЛЬНОСТЬ!**
- **УЛУЧШИТЕ ПРОИЗВОДИТЕЛЬНОСТЬ!**

## ОБОРУДОВАНИЕ БЫВШЕЕ В ЭКСПЛУАТАЦИИ

### ПОЛУЧИТЕ БОЛЬШЕ САМОХОДНОЙ ТЕХНИКИ ЗА МЕНЬШИЕ ДЕНЬГИ

- **ХОРОШИЙ ПРОДУКТ ПО НИЗКОЙ ЦЕНЕ**
- **ТЕХНИКА ВСЕГДА В НАЛИЧИИ**
- **МАШИНА ПРОХОДИТ 30 ЭТАПОВ ПРОВЕРКИ ДЛЯ ПРОДАЖИ**





# КОНФИГУРАЦИЯ МОДЕЛИ





МОДЕЛИ	Haulotte Activ'Shield Bar	Haulotte Activ'Lighting System	Haulotte Stop Emission System	Haulotte Activ'Screen	Haulotte Diag app	Dual load	Страница
<b>ВЕРТИКАЛЬНЫЕ МАЧТОВЫЕ ПОДЪЕМНИКИ</b>							<b>стр.11</b>
Star 6	-	-	-	● кат1	■	-	
Star 8S	-	-	-	● кат1	■	-	
Star 6 PICKING	-	-	-	● кат1	■	-	
Star 8	○ B1	-	-	● кат1	■	-	
Star 10	○ B1	-	-	● кат1	■	-	
<b>ЭЛЕКТРИЧЕСКИЕ НОЖНИЧНЫЕ ПОДЪЕМНИКИ</b>							<b>стр.13</b>
Optimum 8	-	-	-	● кат1	■	-	
Compact 8	-	-	-	-	■	-	
Compact 10N	-	-	-	-	■	-	
Compact 8W	-	-	-	-	■	-	
Compact 10	-	-	-	-	■	-	
Compact 12	-	-	-	-	■	-	
Compact 14	-	-	-	-	■	-	
<b>НОЖНИЧНЫЕ ДИЗЕЛЬНЫЕ ПОДЪЕМНИКИ ДЛЯ НЕРОВНОЙ ПОВЕРХНОСТИ</b>							<b>стр.14</b>
Compact 10 DX	-	-	-	-	■	-	
Compact 12 DX	-	-	-	-	■	-	
H12 SX	-	-	-	-	■	-	
H12 SXL	-	-	-	-	■	-	
H15 SX	-	-	-	-	■	-	
H15 SXL	-	-	-	-	■	-	
H18 SX	-	-	-	-	■	-	
H18 SXL	-	-	-	-	■	-	

● Стандартный ○ Опция ■ Совместимый





# КОНФИГУРАЦИЯ МОДЕЛИ

МОДЕЛИ	Haulotte Activ'Shield Bar	Haulotte Activ'Lighting System	Haulotte Stop Emission System	Haulotte Activ'Screen	Haulotte Diag app	Dual load	Страница
 <b>ЭЛЕКТРИЧЕСКИЕ КОЛЕНЧАТЫЕ ПОДЪЕМНИКИ</b>							стр.17
HA12 CJ	○ B1	-	-	-	■	-	
HA12 CJ+	○ B1	-	-	-	■	-	
HA12 IP	○ B1	-	-	-	-	-	
HA15 IP	○ B1	-	-	-	-	-	
 <b>ЭЛЕКТРИЧЕСКИЕ КОЛЕНЧАТЫЕ ПОДЪЕМНИКИ ДЛЯ ПЕРЕСЕЧЕННОЙ МЕСТНОСТИ</b>							стр.17
HA20 LE	○ B2	●	-	● кат2	■	○ 350 kg	
HA20 LE PRO	● B2	●	-	● кат2	■	○ 350 kg	
 <b>ДИЗЕЛЬНЫЕ КОЛЕНЧАТЫЕ ПОДЪЕМНИКИ ДЛЯ ПЕРЕСЕЧЕННОЙ МЕСТНОСТИ</b>							стр.18
HA16 RTJ	○ B2	○	●	● кат2	■	-	
HA16 RTJ O	○ B2	○	●	● кат2	■	-	
HA16 RTJ PRO	● B2	●	●	● кат2	■	-	
HA20 RTJ	○ B2	-	●	● кат2	■	-	
HA20 RTJ PRO	● B2	-	●	● кат2	■	-	
HA26 RTJ PRO	● B2	●	●	● кат2	■	○ 350 kg	
HA32 RTJ PRO	● B2	-	-	-	■	-	
HA41 RTJ PRO	● B2	-	-	-	■	-	
 <b>ТЕЛЕСКОПИЧЕСКИЕ ПОДЪЕМНИКИ ДЛЯ НЕРОВНОЙ ПОВЕРХНОСТИ</b>							стр.21
HT23 RTJ O	○ B2	○	●	● кат2	■	○ 450 kg	
HT23 RTJ PRO	● B2	●	●	● кат2	■	○ 450 kg	
HT28 RTJ PRO	● B2	●	●	● кат2	■	○ 350 kg	
HT43 RTJ PRO	● B2	-	-	-	■	● 450 kg	

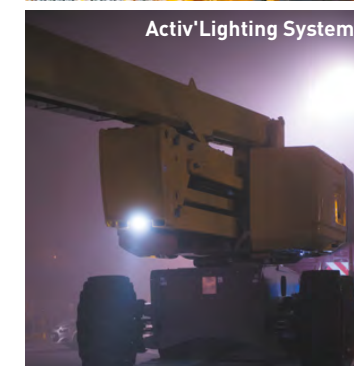
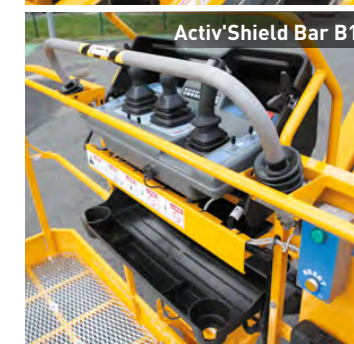

● Стандартный ○ Опция ■ Совместимый







4.001037120. Мы оставляем за собой право изменять технические характеристики без предварительного уведомления  
© Haulotte-07/2019, V1.1

**HAULOTTE GROUP**

Для дополнительной информации: [haulotte@haulotte.com](mailto:haulotte@haulotte.com) · [www.haulotte.ru](http://www.haulotte.ru)

**Haulotte**   
LET'S DARE TOGETHER